

Keeping it CLEAN

Grind Chute Cleaning Methods:

For best results, clean the grind chute **every 7 to 10 uses** depending on the type of beans you are using.

- 1.** Push the channel cover away from you and lift up to access the coffee chute.

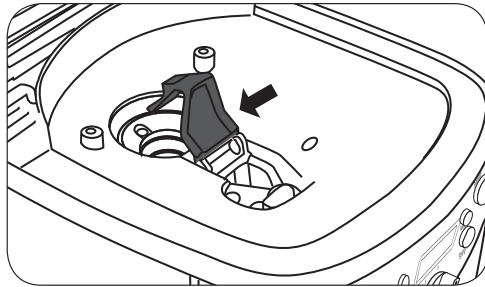

- 2.** **To Clear Chute:** With Coffee Scoop/Cleaning Brush, brush ground coffee toward front of unit.

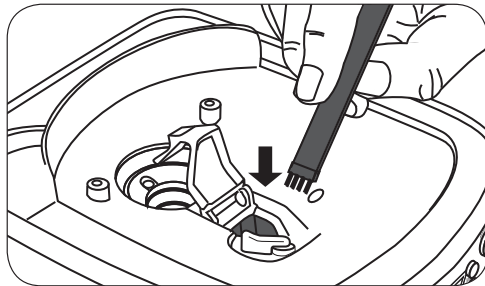

- 3.** Open grind chute lever to allow grounds into filter basket. Be sure the filter basket is in place to catch the grounds.

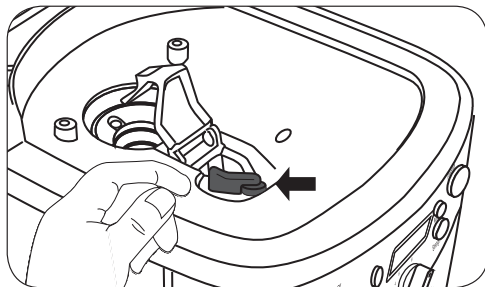

IMPORTANT

Do not throw away. Read before operating your new Brewing System. Keep for future reference.

These helpful hints are intended to be a supplement to the Instruction Booklet. In order to ensure safe operation and optimum performance, please read the entire Instruction Booklet.

Cuisinart®

Fully Automatic Burr Grind & Brew™ Coffeemaker

Quick Reference SETUP Guide

- 1.** Fully immerse the filter in cold tap water and soak for 15 minutes (see complete instructions in your Instruction Booklet). Insert the charcoal water filter into the water filter holder. Open the water reservoir and insert it into the unit.

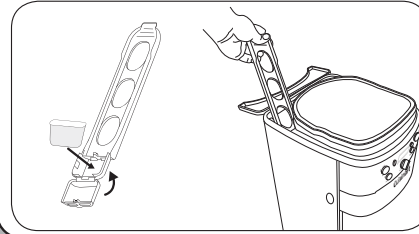

- 2.** Pour your desired amount of water into the water reservoir. A water level indicator is located on the side of the unit. **Helpful Hint:** "Preheat" your carafe by rinsing it out with hot water before brewing.

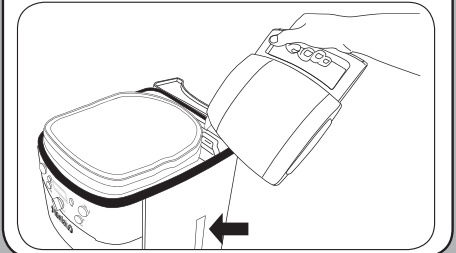

- 3.** Open the filter basket door by pressing the Release button and insert a paper filter or permanent filter into the filter basket holder. Replace the cover, line up arrows, and close door.

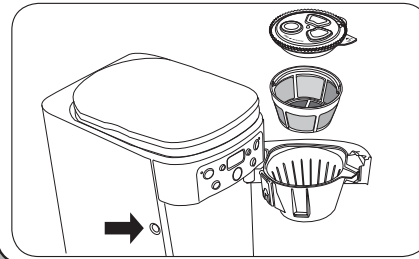

- 4.** Remove hopper lid, fill with beans, and replace the lid.

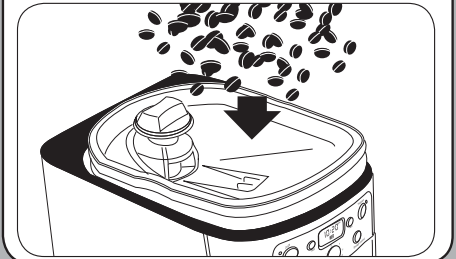

- 5.** Select the amount of beans you wish to grind with the Grind Control knob. Select your desired coffee strength with the Strength Control button. Your selected coffee strength will be indicated in the bar on the LCD display.

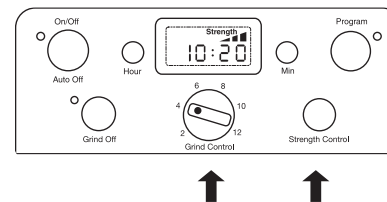

- 6.** To start grinding & brewing, press the On/Off button. Once the coffee has finished brewing, the unit will immediately shut off and alert you with a beep.

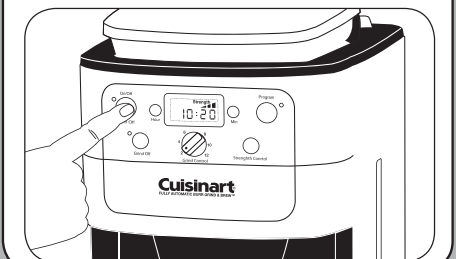

Quick Reference PROGRAMMING Guide

- 1.** **To set the Time:** Press and hold the Hour or Minute button until the clock begins flashing. Hold down the Hour or Minute button to quickly scroll through the numbers. When desired time approaches, release the button and press repeatedly to advance one digit at a time. To finish, wait for the numbers to stop flashing.

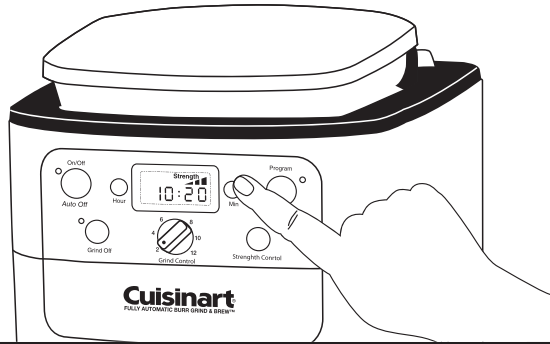

- 2.** **To program the Auto-On:** Press and hold the Program button until the clock begins flashing. Set the time you want coffee to begin brewing (follow “set the time” instructions). Once complete, press the Program button again. The green indicator light will come on to remind you that the programming function is in use.

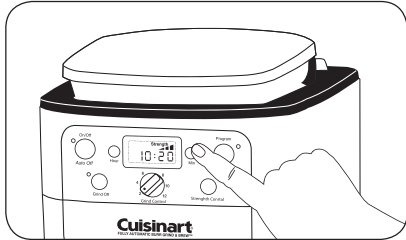

- 3.** At the programmed time, the red On/Off indicator light will come on, indicating that the brew cycle is starting.

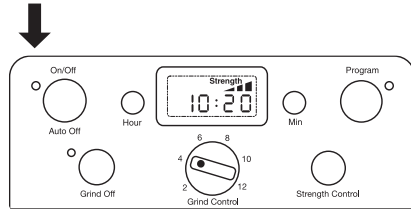

- 4.** To start the brew cycle at the same time on another day, simply press the Program button and release. The green Auto-On will illuminate.

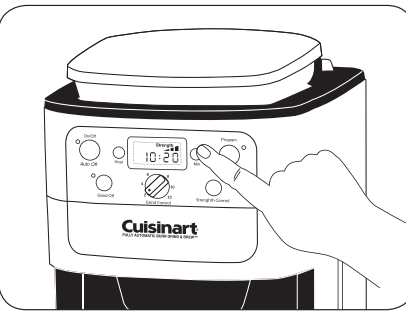

- 5.** **To program the Auto-Off:** Press and hold the On/Off button until the red light and clock begin flashing. Set the desired shutoff time by pressing the Hour button to scroll from 0 to 4 hours. To exit, do nothing for 5 seconds. Note: Auto-Off is preset for 2 hours.

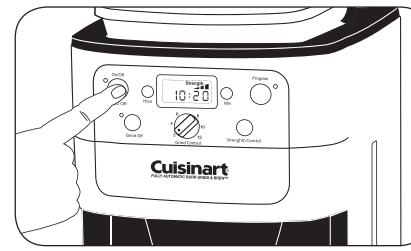

Keeping it CLEAN

Permanent filter, filter basket, filter basket cover, carafe and lid.

Wash in warm soapy water and rinse thoroughly or clean in the upper rack of the dishwasher. Dry all parts after every use.



Hopper Cleaning Methods:

Remove hopper lid, turn hopper release knob to unlocked position to remove hopper. Set aside unused coffee beans.

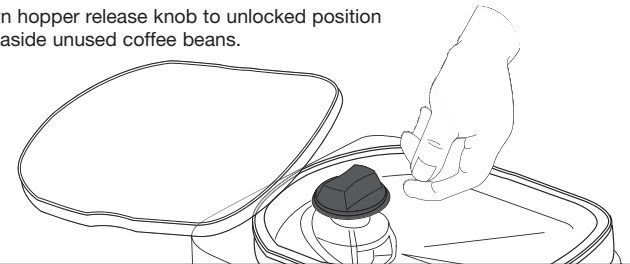

Wash hopper and lid with warm, soapy water, rinse thoroughly. Or place hopper and lid on upper rack of dishwasher.

NOTE: DRY ALL PARTS THOROUGHLY. DO NOT ADD WATER TO UNIT ONCE THE HOPPER IS REMOVED AS WATER CAN DAMAGE THE GRINDER MOTOR.

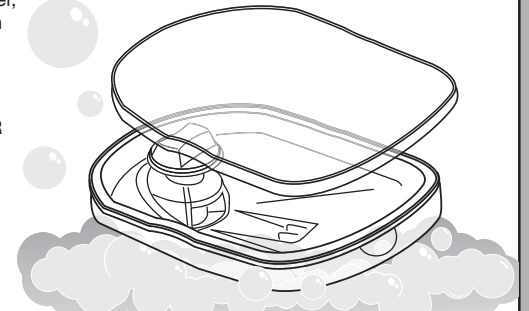

Remove any excess ground coffee from the grinder area before placing hopper and lid back on.

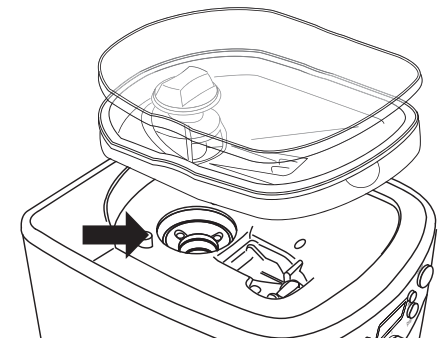

Cómo mantenerlo LIMPIO

Método para limpiar el conducto de salida del café molido:
Para obtener los mejores resultados, limpie el conducto de salida del café después de **7 a 10 usos** dependiendo del tipo de grano de café que use.

- 1.** Empuje la cubierta del canal en dirección opuesta a usted y levántela para tener acceso al conducto de salida del café.

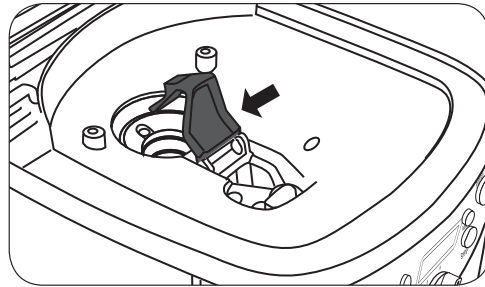

- 2.** **Limpieza del conducto:** Con el cepillo de limpieza de la cuchara medidora, retire los restos de café empujándolos hacia la parte delantera de la cafetera.

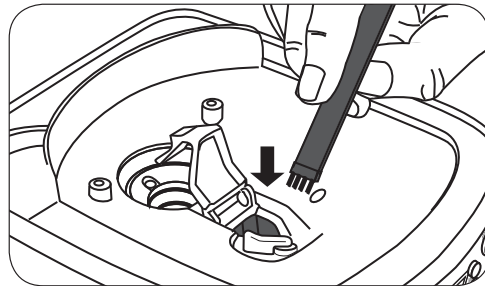

- 3.** Abra la palanca del conducto para dejar que los posos de café caigan en el portafiltros. Asegúrese de que el portafiltros esté en su lugar para que los residuos caigan en el portafiltros.

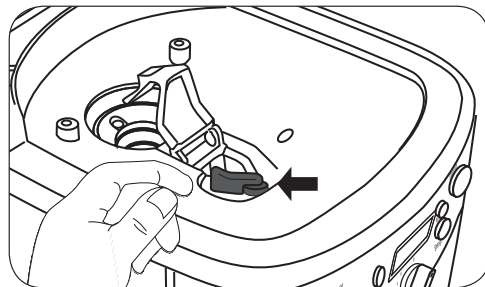

IMPORTANTE:

No tire este folleto a la basura. Lea esta información antes de usar su nueva cafetera por primera vez. Guarde esta información para futura referencia.

Estos útiles consejos complementan el manual de instrucciones. Para lograr un rendimiento óptimo y una operación segura, lea el manual de instrucciones.

Cuisinart®

Cafetera térmica automática con molinillo incorporado Grind & Brew™

Guía de referencia rápida/preparación

- 1.** Remoje el filtro de carbón en agua fría durante 15 minutos (véase las instrucciones en el manual de instrucciones). Introduzca el filtro de carbón en el soporte. Abra el depósito de agua y coloque el filtro adentro.

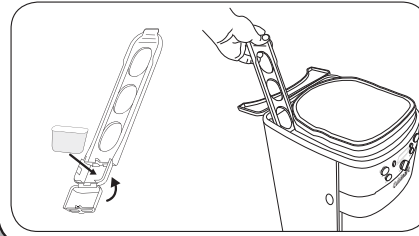

- 2.** Llene el depósito con agua hasta el nivel deseado. Guíese con el indicador del nivel de agua en el costado de la unidad. **Consejo útil:** precaliente la jarra antes del uso, enjuagándola con agua caliente.

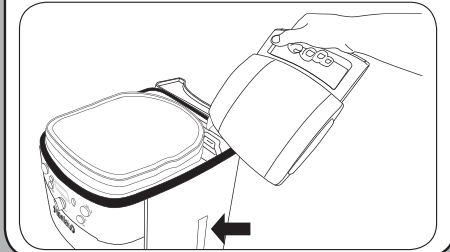

- 3.** Abra el compartimento del portafiltros, oprimiendo el botón de apertura de la puerta del compartimento. Instale un filtro de papel o el filtro permanente. Vuelva a colocar la tapa del portafiltros haciendo coincidir las flechas y cierre la puerta.

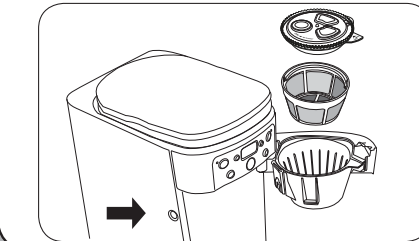

- 4.** Retire la tapa del depósito de café, eche los granos de café y coloque de nuevo la tapa.



- 5.** Usando la perilla de ajuste de molienda (Grind Control), seleccione la cantidad de café en grano que desee moler. Presionando el botón Strength Control, seleccione la intensidad del café. La barra en la pantalla indicará la intensidad que haya seleccionado.

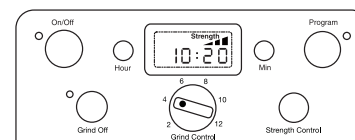

- 6.** Para empezar a moler y preparar café, presione el botón On/Off. Al final de la preparación, la cafetera se apagará inmediatamente y emitirá cinco pitidos para avisarle que el café está listo.

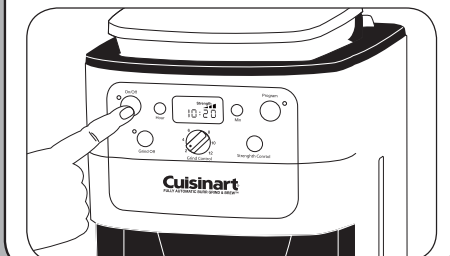

Guía de referencia rápida/PROGRAMACIÓN

- 1. Cómo fijar la hora:** Mantenga el botón "Hour" o "Min" oprimido hasta que la hora empiece a parpadear. Mantenga oprimido el botón "Hour" o "Min" para desplazarse por las horas o los minutos más rápidamente. Cuando llegue cerca del número deseado, suelte el botón y avance un número a la vez. Para terminar, espere hasta que los números dejen de parpadear.

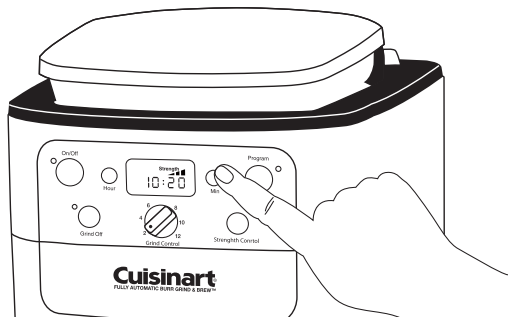

- 2. Para programar el encendido automático:** Mantenga el botón "Program" oprimido hasta que la hora empiece a parpadear. Fije la hora a la cual desea que la cafetera se ponga en marcha, siguiendo las instrucciones para fijar la hora. Para confirmar, presione el botón "Program" otra vez. El indicador luminoso verde se encenderá para indicar que la hora de encendido automático está programada.

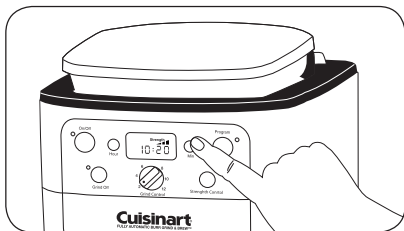

- 4.** Si desea que la cafetera se ponga en marcha automáticamente a la misma hora al día siguiente, simplemente presione el botón "Program". El indicador luminoso verde al lado de Program se encenderá.

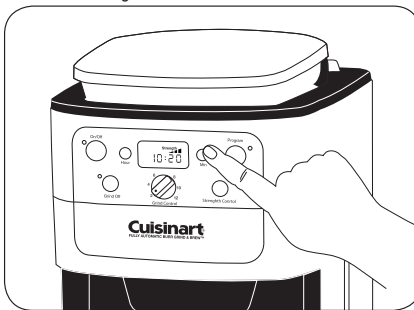

- 3.** A la hora prefijada, el indicador luminoso rojo al lado de On/Off se encenderá y el ciclo de preparación empezará.

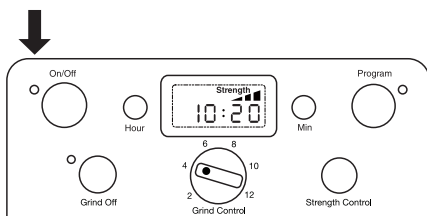

- 5. Para programar el apagado automático:** Mantenga oprimido el botón Auto Off hasta que la luz roja y el reloj empiecen a parpadear. Presione repetidamente el botón Hour para elegir y fijar el tiempo de apagado automático deseado, de 0 a 4 horas. Luego, no haga nada y la cafetera saldrá del modo de programación automáticamente después de 5 segundos.

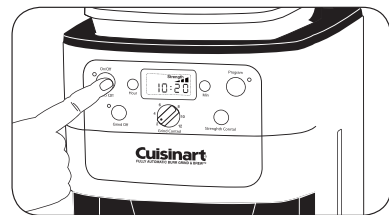

Cómo mantenerlo LIMPIO

Filtro permanente, portafiltros, tapa del portafiltros, jarra y tapa de la jarra

Estas piezas pueden lavarse a mano, con detergente y agua tibia, o en la bandeja superior del lavavajillas. Seque todas las piezas después de lavarlas.



Método para limpiar el depósito de café en grano:

Retire la tapa del depósito y gire la perilla de bloqueo/liberación del depósito en la posición "UNLOCK" para retirar el depósito. Guarde el café en grano no usado.



Lave a mano el depósito y la tapa en agua jabonosa tibia y enjuáguelos bien, o lávelos en la bandeja superior del lavavajillas.

NOTA: SEQUE BIEN TODAS LAS PIEZAS. NO PONGA AGUA EN LA UNIDAD DESPUÉS DE RETIRAR EL DEPÓSITO; ESTO PUEDE DAÑAR EL MOTOR.

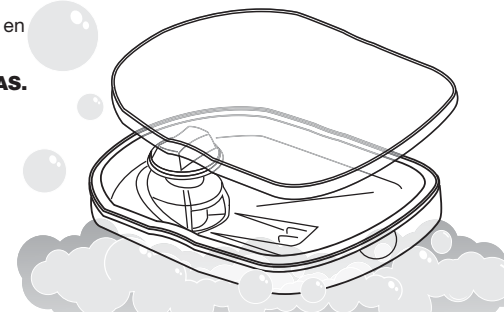

Antes de colocar el depósito de café con su tapa en la unidad, limpie y retire cualquier residuo de café molido del área de molida.

